

Blender Buddy

BIRD® BLENDER

EN	Instructions for Use 2	NL	Gebruiksaanwijzingen 8
FR	Instructions d'utilisation . . 4	IT	Istruzioni per l'uso 10
DE	Bedienungsanleitung 6	ES	Instrucciones de uso 12





NOTE: The latest edition of this operating manual can be downloaded from our website at www.maxtec.com

WARRANTY

2-year limited warranty on manufacturing defects.

WARNINGS

-  **DO NOT** use substitute parts.
-  **DO NOT** use lubricants on o-rings.
- ◆ Not for use in MRI environments.
- ◆ Carefully read instructions provided with flow meters, as well as this insert, before use.
- ◆ For use with air/oxygen blenders only.
- ◆ Max pressure is 100 psi.
- ◆ Check for leaks and proper function before using on a patient.
- ◆ Maxtec assumes no responsibility for any damage or injury caused by improper installation, assembly or use of this product.
- ◆ Replace EPDM o-rings during recommended blender rebuild. Use Maxtec approved o-rings.
- ◆ This product should only be used under proper supervision of a healthcare professional.
- ◆ If components are damaged or missing, contact your dealer immediately.
- ◆ Clean often using a cloth moistened with 65% isopropyl alcohol/water solution or germicidal wipe.
- ◆ Follow all recommendations provided in the manual for the connected blender.















1.0 INTRODUCTION

The Blender Buddy is a manifold accessory designed to be attached to an outlet port of the Bird® air/oxygen blender. From the blender outlet port, the air/oxygen mixture passes into a primary or a primary and a secondary channel within the Blender Buddy manifold. The primary channel is used to deliver the gas to a set of flowmeters which meter the gas flow by means control valves. The secondary channel is a small channel that empties into a cavity (port) sized to receive a galvanic oxygen sensor; this port fits the Maxtec line of oxygen analyzers and is used to analyze oxygen concentration of the air/oxygen mixture to be delivered to a patient. The Blender Buddy can be configured with various sized color coded flowmeters for customized flow rate delivery to patients. Flowmeters are sold separately.

1.1 Indications For Use

















The Blender Buddy is intended for use in conjunction with a Bird® air/oxygen blender. Then Blender Buddy allows the operator of a blender to supply a mixed gas through a set of flowmeters. Blender Buddies designed with bleeds include an extra analyzer port for analyzing the oxygen concentration of the air/oxygen mixture being delivered to a patient.

1.2 Symbol Guide

	Federal law (USA) restricts this device to sale on or by the order of a physician		Follow instructions for use.
	Authorized Representative in the European Community		Do Not
	Manufacturer		Contains no Polyvinyl Chloride
	Date of Manufacture		Medical Device
	Storage Temperature Range		Not Manufactured with Natural Rubber Latex
	MR Unsafe		Warning
	Catalog Number		Lot Number
	Made in USA		

2.0 INSTRUCTIONS FOR USE

Before assembly verify that the flow meters are the correct flow and gas type according to the labeling on the flow meters. Prior to assembling the Blender Buddy inspect all parts for signs of damage.

1. Be sure the small o-ring  is present around the threads of the short bolt  between the small block  and the blender .
2. Attach the small adapter block  to the left side of the blender using the short bolt  and provided Allen Wrench (No thread tape is necessary). Remove any fittings from the left side outlet if necessary.
*Skip to Step 9 if flow meters are already attached.
3. Wrap both threaded ends of the pipe nipples  with thread tape (1-1/2 wraps). Use caution to ensure tape does not occlude the fittings.
4. Use a 7/16" wrench to tighten the pipe nipples  into the threaded holes of the flow meters   .
5. Tighten one assembled flow meter  into one of the threaded holes on the large block  . Use caution to ensure the flow meter is mounted vertically.
6. Remove the clear flow tube and shield from the other flow meter  . Note how the flow meter components are arranged for reassembly in a subsequent step. Use caution to prevent contamination from entering the disassembled flow meter.
7. Tighten the disassembled flow meter  into the other threaded hole in the large block  .
8. Reassemble the flow meter  . Use caution to ensure the flowmeter is mounted vertically.
9. Insert large o-ring  into o-ring groove of the large block  .

10. Verify white bleed control plug is inside port of the large block.
11. Attach large block (A) to small block (B) with the two long screws (C).
12. Supply gas to the blender and check for leaks and proper function.

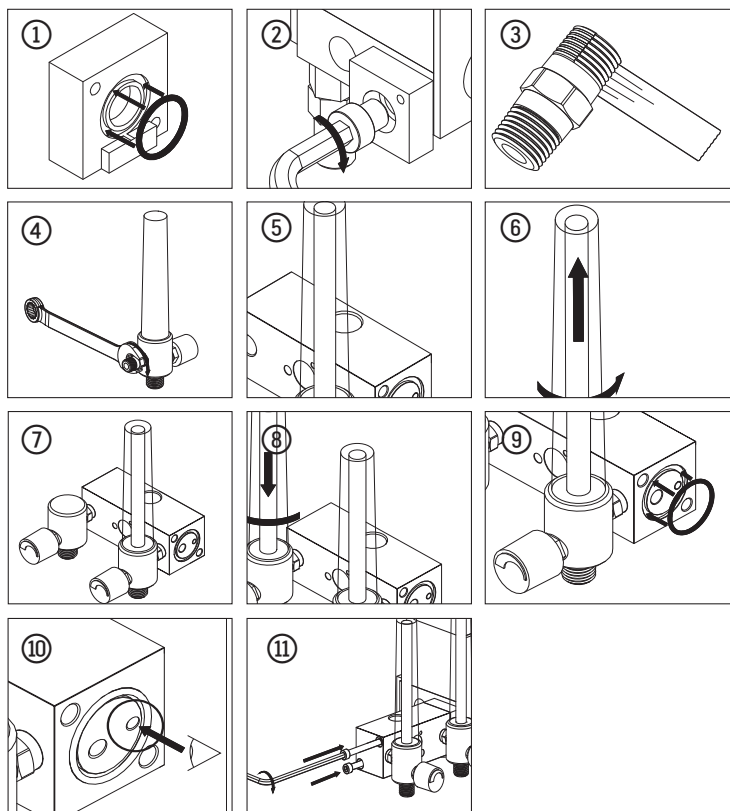
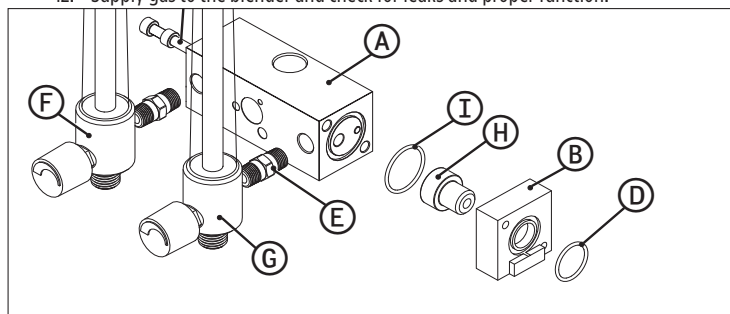

NOTE: The blender buddy is designed for use on the primary port (left side) of a blender. The blender buddy has a 3 lpm continuous bleed built into the manifold of the device. When properly installed on the left side of a blender the blender buddy's bleed ensures accuracy of flow from the primary port at low flow rates, i.e. less than 3 lpm and is equal to the low flow accuracy of the auxiliary port on the right side of the blender.

For use with the following models:

- Bird® 3800 Microblender
- Bird® Low Microblender
- Bird® Omniblender

2.1 Flow meter options



0 - 200 ccm Flowmeter (white).....	RP34P03-103
0 - 1 LPM Flowmeter (white).....	RP34P03-104
0 - 8 LPM Flowmeter (white).....	RP34P03-105
0 - 15 LPM Flowmeter (white).....	RP34P03-101
0 - 70 LPM Flowmeter (white).....	RP34P03-106
0 - 3.5 LPM Flowmeter (white).....	RP34P03-102
2 - 26 LPM Flowmeter (white).....	RP34P03-108
0 - 5 LPM LPM Flowmeter (white).....	RP34P03-109
0 - 200 ccm Flowmeter (green).....	RP34P03-003
0 - 1 LPM Flowmeter (green).....	RP34P03-004
0 - 8 LPM Flowmeter (green).....	RP34P03-005
0 - 15 LPM Flowmeter (green).....	RP34P03-001
0 - 70 LPM Flowmeter (green).....	RP34P03-006
0 - 3.5 LPM Flowmeter (green).....	RP34P03-002
2 - 26 LPM Flowmeter (green).....	RP34P03-008
0 - 5 LPM Flowmeter (green).....	RP34P03-009

REMARQUE : La dernière édition de ce mode d'emploi peut être téléchargée depuis notre site internet à l'adresse www.maxtec.com

GARANTIE

Garantie limitée de 2 ans sur les défauts de fabrication.

AVERTISSEMENTS

-  **NE PAS** utiliser des pièces de substitution..
-  **NE PAS** utiliser de lubrifiants sur les joints toriques.
-  **N'EST PAS** destiné aux environnements d'imagerie par résonance magnétique.
- ◆ Lire avec attention les instructions fournies avec les débitmètres, ainsi que cette fiche, avant utilisation.
- ◆ Seulement pour utilisation avec des mélangeurs air/oxygène.
- ◆ Pression maximum de 6,9 bar.
- ◆ Vérifier pour des fuites et le bon fonctionnement avant de l'utiliser sur un patient.
- ◆ Maxtec n'assume aucune responsabilité pour les dommages ou blessures quelconques résultant d'une installation, d'un montage ou d'une utilisation incorrecte de ce produit.
- ◆ Remplacez les joints toriques TEPD lors des reconditionnements recommandés du mélangeur. Utilisez les joints toriques approuvés par Maxtec.
- ◆ Ce produit doit être utilisé sous la supervision adéquate d'un professionnel de la santé.
- ◆ Si les composants sont endommagés ou manquants, contactez immédiatement votre revendeur.
- ◆ Nettoyez souvent à l'aide d'un chiffon humidifié avec une solution d'alcool isopropyle à 65% et d'eau ou une lingette germicide.
- ◆ Suivez toutes les recommandations fournies dans ce manuel concernant le mélangeur connecté















1.0 DESCRIPTION DU PRODUIT

Le Blender Buddy est un accessoire articulé conçu pour être relié à la sortie du mélangeur d'air/oxygène Bird®. Depuis le port de sortie du mélangeur, le mélange air/oxygène passe dans un canal primaire ou dans un canal primaire/situé dans l'articulation du Blender Buddy. Le canal principal est destiné à envoyer le gaz vers en ensemble de débitmètres qui mesurent son débit à l'aide de valves de contrôle. Le canal secondaire est un petit canal qui se termine par une cavité (un port) destiné à intégrer un capteur d'oxygène galvanique. Ce port est adapté à la ligne d'analyseurs d'oxygène Maxtec et a pour but d'analyser les concentrations en oxygène du mélange air/oxygène donné au patient. Le Blender Buddy peut être configuré avec différents débitmètres dont la taille est codée par un système de couleurs, pour un débit personnalisé aux besoins des patients. Les débitmètres sont vendus séparément.

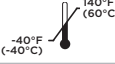
1.1 INSTRUCTIONS D'UTILISATION

Ce Blender Buddy est conçu pour une utilisation en conjonction avec un mélangeur à air/oxygène Bird®. Il permet à l'opérateur du mélangeur de transmettre un mélange gazeux à un ensemble de débitmètres. Les Blender Buddies conçus sorties doubles incluent un port supplémentaire destiné à l'analyse de la concentration d'oxygène dans le mélange air/oxygène délivré au patient.

1.2 Symbol Guide

	Conformément à la loi fédérale des États-Unis, cet appareil ne peut être vendu que par un médecin ou sur ordonnance d'un médecin.		Suivre les consignes d'utilisation
	Représentant agréé dans l'Union européenne		NE PAS FAIRE
	Fabriqué sans latex de caoutchouc naturel		Ne contient pas de polyvinyle Chlorure
	Date de fabrication		Appareil médical
	Température de stockage		Fabricant
	Non sûr pour RM		Avertissement
	Numéro de catalogue		Numéro de lot
	Fabriqué aux États-Unis		

2.0 INSTRUCTIONS D'UTILISATION

Avant le montage, vérifier que les débitmètres sont pour le flux et le type de gaz selon l'étiquetage sur les débitmètres. Avant le montage du Buddy Blender, inspecter toutes les pièces pour des signes de dommages.

1. Assurez-vous que le petit joint torique **(D)** est présent autour du filetage du boulon court **(H)** entre le petit bloc **(B)** et le mélangeur.
2. Attachez le petit bloc adaptateur **(B)** au mélangeur à l'aide du boulon court **(H)** et de la clé Allen fournie. Enlevez tous les raccords de sortie du côté gauche du mélangeur.
*Allez à l'étape 9 si les débitmètres sont déjà attachés.
3. Enrobez les deux embouts filetés des mamelons de la conduite **(E)** avec de la bande de téflon adhésive. (1 tour 1/2). Faire preuve de prudence pour s'assurer que la bande ne bouche pas les raccords.
4. Utilisez une clé de 7/16ème pour serrer les mamelons de la conduite **(E)** dans les orifices filetés des débitmètres **(F)** **(G)**.
5. Serrez un des débitmètres montés **(G)** sur un des orifices filetés du grand bloc **(A)**. Faire preuve de prudence pour s'assurer que le débitmètre est monté verticalement.
6. Déposez le tube à lunette et isolez-le de l'autre débitmètre **(F)**. Veuillez noter l'agencement des composants du débitmètre pour la phase de repose dans une étape suivante. Faire preuve de prudence pour éviter la contamination d'entrer dans le débitmètre démonté.
7. Serrez le débitmètre démonté **(F)** sur l'autre orifice fileté du grand bloc **(A)**
8. Rassemblez le débitmètre **(F)**. Faire preuve de prudence pour s'assurer que le débitmètre est monté verticalement.

9. Insérez le grand joint torique (I) dans le fouloir à joint torique du grand bloc (A).
10. Vérifiez que la parise de contrôle blanche du mixeur est à l'intérieur du bloc principal.
11. Attachez le grand bloc (A) au petit bloc (B) avec les deux longues vis (C).
12. Alimentez en gaz le mélangeur et vérifiez s'il y a des fuites.

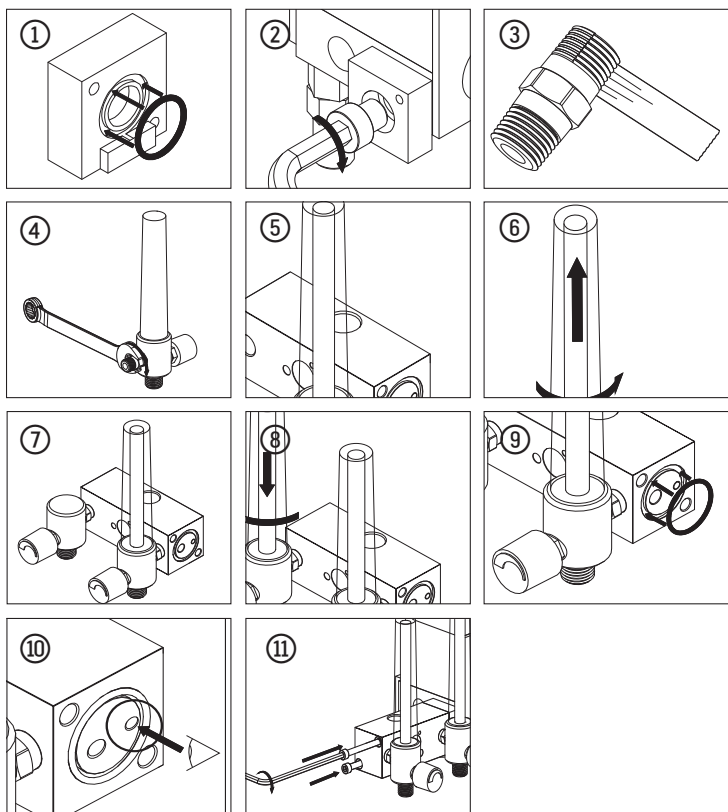
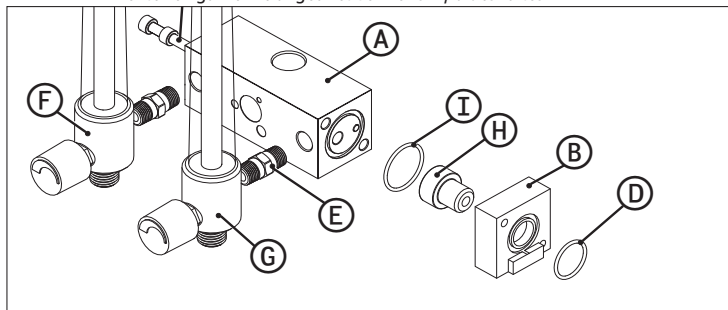

REMARQUE: Le Blender Buddy est conçu pour une utilisation sur le port principal (côté gauche) d'un mixeur. Le Blender Buddy possède une jauge 3 LPM continue intégrée à la broche de l'appareil. Une fois correctement installé sur le côté gauche d'un mixeur, le Blender Buddy permet d'assurer la précision du débit depuis le port principal à débit faible, c'est-à-dire en-dessous de 3 LPM et égal à la précision de débit du port auxiliaire sur le côté droit du mixeur.

Pour utilisation avec les modèles suivants:

- Bird® 3800 Microblender
- Bird® Low Flow Microblender
- Bird® Omniblender

2.1 Débitmètre avec options



0 - 200 ccm Débitmètre (blanc)	RP34P03-103
0 - 1 LPM Débitmètre (blanc).....	RP34P03-104
0 - 8 LPM Débitmètre (blanc).....	RP34P03-105
0 - 15 LPM Débitmètre (blanc).....	RP34P03-101
0 - 70 LPM Débitmètre (blanc).....	RP34P03-106
0 - 3.5 LPM Débitmètre (blanc).....	RP34P03-102
2 - 26 LPM Débitmètre (blanc).....	RP34P03-108
0 - 5 LPM LPM Débitmètre (blanc)	RP34P03-109
0 - 200 ccm Débitmètre (vert).....	RP34P03-003
0 - 1 LPM Débitmètre (vert).....	RP34P03-004
0 - 8 LPM Débitmètre (vert).....	RP34P03-005
0 - 15 LPM Débitmètre (vert).....	RP34P03-001
0 - 70 LPM Débitmètre (vert).....	RP34P03-006
0 - 3.5 LPM Débitmètre (vert).....	RP34P03-002
2 - 26 LPM Débitmètre (vert).....	RP34P03-008
0 - 5 LPM Débitmètre (vert).....	RP34P03-009

HINWEIS: Die jüngste Ausgabe dieses Betriebshandbuchs kann auf unserer Webseite www.maxtec.com heruntergeladen werden

GARANTIE

2 Jahre beschränkte Garantie auf Fabriksfehler.

WARNHINWEISE

-  **VERWENDEN SIE** keine Ersatzteile anderer Hersteller.
-  **VERWENDEN SIE** keine Schmiermittel auf die O-Ringe.
- ◆ NICHT zum Gebrauch in der Nähe von MRI bestimmt.
- ◆ Lesen Sie vor dem Gebrauch die Anleitungen für Strömungsmesser und diese Karte sorgfältig durch.
- ◆ Ausschließlich zu Verwendung mit Luft/Sauerstoff mixgeräten.
- ◆ Der Maximaldruck beträgt 100 psi.
- ◆ Nach dem Zusammenbau auf Lecks prüfen.
- ◆ Überprüfen Sie das Gerät vor Verwendung bei einem Patienten auf Lecks und die ordnungsgemäße Funktionsweise.
- ◆ Maxtec übernimmt keine Verantwortung für Schäden oder Verletzungen, die auf unsachgemäße Installation, Zusammenbau oder Gebrauch dieses Produktes zurückzuführen sind.
- ◆ Ersetzen Sie EPDM-Dichtungsringe beim erneuten Zusammenbau des Mixgerätes. Verwenden Sie hierzu von Maxtec genehmigte Dichtungsringe.
- ◆ Dieses Produkt sollte ausschließlich unter Leitung eines Arztes verwendet werden.
- ◆ Falls Bestandteile beschädigt sind oder fehlen, setzen Sie sich bitte unverzüglich mit Ihrem Händler in Verbindung.
- ◆ Reinigen Sie das Gerät regelmäßig mit einem feuchten Tuch, das mit einer Lösung aus 65 % Isopropylalkohol/Wasser getränkt wurde, oder einem germiziden Wischtuch.
- ◆ Befolgen Sie alle Anweisungen in der Bedienungsanleitung für das angeschlossene Mixgerät.

1.0 PRODUKTBESCHREIBUNG

Der Blender Buddy ist ein Verteilerzubehör zum Anschließen an eine Auslassöffnung des Bird® Luft/Sauerstoff-Mischers. Von der Auslassöffnung des Mischers strömt das Luft/Sauerstoff-Gemisch in den primären bzw. den primären und sekundären Kanal im Verteilerstück des Blender Buddy ein. Durch den primären Kanal strömt das Gas zu Strömungsmessern, die den Gasstrom mithilfe von Regelventilen messen. Der sekundäre Kanal ist ein kleiner Kanal, der in eine Öffnung mündet, deren Größe an einen galvanischen Sauerstoffsensor angepasst wurde. Dieser Anschluss eignet sich für das Maxtec-Sortiment an Sauerstoffmessgeräten und wird zur Analyse der Sauerstoffkonzentration des Luft/Sauerstoff-Gemisches, das an einen Patienten geliefert wird, verwendet. Der Blender Buddy kann mit verschiedenen großen, farbcodierten Strömungsmessern verwendet werden, um die Flussrate zum Patienten hin individuell anzupassen. Strömungsmesser sind separat erhältlich.

1.1 ANWENDUNGSGEBIET

Dieser Blender Buddy eignet sich zur Verwendung mit einem Bird® Luft/Sauerstoff-Mischer. Mit dem Blender Buddy kann die Bedienperson eines Mischers ein Gasgemisch über mehrere

Strömungsmesser leiten. Blender Buddies mit Entüftungsmöglichkeit haben einen zusätzlichen Analyseanschluss zur der Sauerstoffkonzentration des Luft/Sauerstoff-Gemisches, das einem Patienten zugeführt wird..

1.2 Symbolerklärung

 Rx only	Das Bundesgesetz (USA) beschränkt den Verkauf dieses Geräts auf einen Arzt oder auf den Auftrag eines Arztes.		Befolgen Sie die Gebrauchsanweisung
	Autorisierter Händler in der Europäischen Union		NICHT DURCHFÜHREN
	Nicht mit Naturkautschuklatex hergestellt		Enthält kein Polyvinyl Chlorid
	Herstellungsdatum		Medizinprodukt
	Aufbewahrungstemperatur		Hersteller
	Nicht MR-sicher		Warnhinweis
	Bestellnummer		Chargennummer
	Hergestellt in den USA		

2.0 BEDIENUNGSANLEITUNG

Überprüfen Sie vor der Montage, ob Strömungs- und Gasart der Durchflussmesser korrekt sind. Informationen darüber finden Sie auf den Etiketten der Durchflussmesser. Überprüfen Sie vor dem Zusammenbauen des Blender Buddy alle Teile auf Schäden.

1. Stellen Sie sicher, dass der kleine Dichtungsring (D) um die Enden der kurzen Schraube (B) zwischen dem kleinen Block (H) und dem Mixgerät sichtbar ist.
2. Befestigen Sie den kleinen Adapter-Block (B) mit Hilfe der kurzen Schraube (H) und des bereitgestellten Innensechskant-Schraubendrehers am Mixgerät. Entfernen Sie Zubehör von der linken Seite des Mixgerätes, falls notwendig.
*Fahren Sie mit Schritt 8 fort, falls die Strömungsmesser bereits befestigt sind.
3. Umwickeln Sie beide Einschraubenden der Gewinderohrnippel (E) mit Teflonband. (1-1/2 Umwicklungen). Achten Sie darauf, dass das Band nicht die Anschlüsse verdeckt.
4. Verwenden Sie einen 18/40 cm Schraubenschlüssel, um die Gewinderohrnippel (E) an den Einschraubenden der Strömungsmesser festzuschrauben (F) (G).
5. Schrauben Sie einen montierten Strömungsmesser (G) an einem der Einschraubenden am großen Block fest (A). Achten Sie darauf, dass der Durchflussmesser vertikal montiert wird.
6. Entfernen Sie das durchsichtige Strömungsrohr und schützen Sie es vor dem anderen Strömungsmesser (F). Beachten Sie die Anordnung der Strömungsmesserkomponenten zum erneuten Zusammenbau in einem späteren

Schritt. Achten Sie darauf, dass kein Schmutz in den zerlegten Durchflussmesser gelangt.

7. Befestigen Sie den zerlegten Strömungsmesser (F) am anderen Einschraubende des großen Blocks (A).
8. Bauen Sie den Strömungsmesser wieder zusammen (F). Achten Sie darauf, dass der Durchflussmesser vertikal montiert wird.
9. Führen Sie den großen Dichtungsring (I) in die Dichtungsringbüchse des großen Blocks (A).
10. Stellen Sie sicher, dass der weiße Stecker zur Entlüftungskontrolle im Anschluss des großen Blocks sitzt.
11. Befestigen Sie den großen Block (A) mit zwei langen Schrauben (B) am kleinen Block (C).
12. Führen Sie dem Mixergerät Gas zu, prüfen Sie es auf Lecks und stellen Sie eine einwandfreie Funktion sicher.

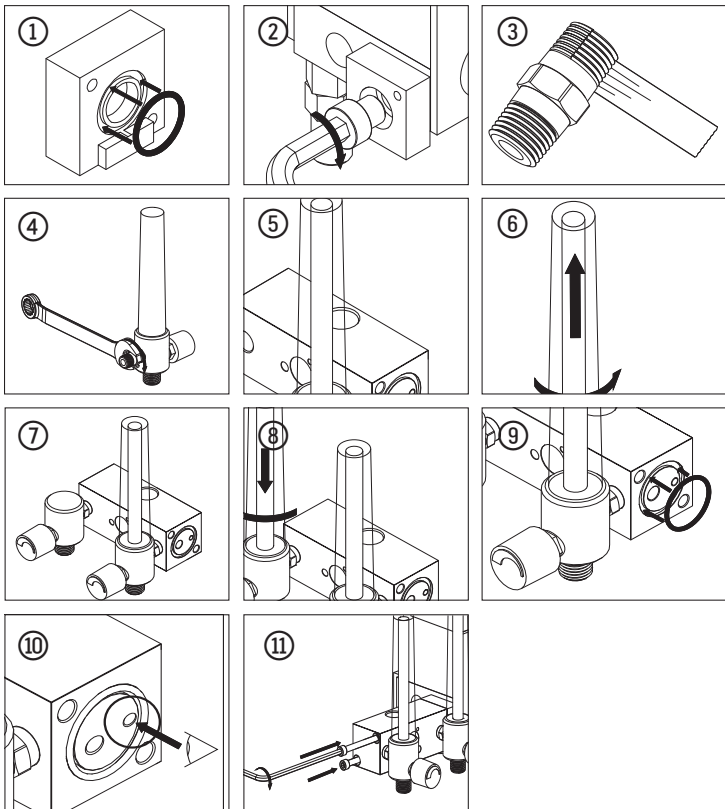
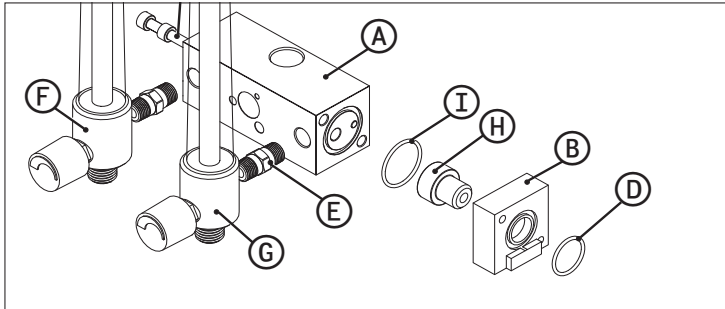

HINWEIS: Der Blender Buddy wurde für die Verwendung am primären Anschluss (linke Seite) eines Mischers konzipiert. Der Blender Buddy bietet eine kontinuierliche Entlüftung mit 3 LPM, die in das Anschlussstück des Geräts integriert ist. Bei ordnungsgemäßer Installation an der linken Seite eines Mischers gewährleistet der Entlüftungsstrom des Blender Buddy die Genauigkeit des Stroms vom primären Port bei geringen Durchflussraten, d. h. weniger als 3 LPM, wobei dieser dem geringen Strom vom Hilfsanschluss auf der rechten Seite des Mischers entspricht.

Zum Gebrauch mit folgenden modellen:

- Bird® 3800 Microblender
- Bird® Low Flow Microblender
- Bird® Omniblender

2.1 Durchflussmesser optionen mit



0 - 200 ccm Strömungsmesser (weiß).....	RP34P03-103
0 - 1 LPM Strömungsmesser (weiß).....	RP34P03-104
0 - 8 LPM Strömungsmesser (weiß).....	RP34P03-105
0 - 15 LPM Strömungsmesser (weiß).....	RP34P03-101
0 - 70 LPM Strömungsmesser (weiß).....	RP34P03-106
0 - 3.5 LPM Strömungsmesser (weiß).....	RP34P03-102
2 - 26 LPM Strömungsmesser (weiß).....	RP34P03-108
0 - 5 LPM LPM Strömungsmesser (weiß).....	RP34P03-109
0 - 200 ccm Strömungsmesser (grün).....	RP34P03-003
0 - 1 LPM Strömungsmesser (grün).....	RP34P03-004
0 - 8 LPM Strömungsmesser (grün).....	RP34P03-005
0 - 15 LPM Strömungsmesser (grün).....	RP34P03-001
0 - 70 LPM Strömungsmesser (grün).....	RP34P03-006
0 - 3.5 LPM Strömungsmesser (grün).....	RP34P03-002
2 - 26 LPM Strömungsmesser (grün).....	RP34P03-008
0 - 5 LPM Strömungsmesser (grün).....	RP34P03-009

OPMERKING: De recentste versie van deze bedieningshandleiding kan gedownload worden van onze website, www.maxtec.com

GARANTIE

2 jaar beperkte garantie op defecten in de vervaardiging.

WAARSCHUWINGEN

-  **GEBRUIK GEEN** vervangonderdelen
-  **GEBRUIK GEEN** smeermiddelen op de o-ringen.
- ◆ NIET voor gebruik in een MRI-omgeving.
- ◆ Lees voor gebruik zorgvuldig de instructies die bij de debietmeters werden bijgeleverd, alsook deze kaart.
- ◆ Enkel voor gebruik met lucht/zuurstofmengers.
- ◆ Max. druk is 100 psi. (6,9 bar)
- ◆ Controleer op lekken en de goede werking voordat u het apparaat op een patiënt gebruikt.
- ◆ Maxtec is niet verantwoordelijk voor schade of verwondingen die door incorrecte installatie, montage of gebruik van dit product veroorzaakt werden.
- ◆ Vervang de EPDM O-ringen tijdens de aanbevolen revisie van het mengapparaat. Gebruik O-ringen die door Maxtec werden goedgekeurd.
- ◆ Dit product mag enkel gebruikt worden onder het toezicht van een deskundige op het gebied van de gezondheidszorg.
- ◆ Als er onderdelen ontbreken of beschadigd zijn, neem dan onmiddellijk contact op met uw verdeler.
- ◆ Maak vaak schoon door gebruik van een doek die met een 65% isopropylalcohol/water – oplossing werd bevochtigd of met een kiemdodende doek.
- ◆ Volg voor het aangesloten mengapparaat alle aanbevelingen die in de handleiding werden verschaft..

1.0 PRODUCTBESCHRIJVING











De Blender Buddy is een verdeelstuk dat aan een uitlaatpoort van de Bird® lucht/zuurstofmenger wordt bevestigd. Vanaf de uitlaatpoort van de menger, gaat het lucht/zuurstofmengsel naar een primair of een primair en secundair kanaal in het Blender Buddy-verdeelstuk. Het primaire kanaal wordt gebruikt om gas aan een reeks flowmeters te leveren, die de gasstroom meten door middel van regelkleppen. Het secundaire kanaal is een klein dat uitmondt in een holte (poort) die groot genoeg is voor een galvanische zuurstofsensor, dit poort is geschikt voor de Maxtec-reeks van zuurstofanalysators en wordt gebruikt om de zuurstofconcentratie van het lucht/zuurstofmengsel te meten dat aan een patiënt wordt geleverd. Op de Blender Buddy kunnen flowmeters met verschillende kleurcodes worden aangesloten, voor een aangepaste levering aan de patiënt. Flowmeters worden afzonderlijk verkocht.

1.1 GEBRUIKSAANWIJZINGEN

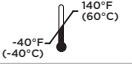
Deze Blender Buddy is bedoeld voor gebruik in combinatie met een Bird® lucht/zuurstofmenger. Met de Blender Buddy kan de gebruiker van een menger een gemengd gas via een reeks flowmeters leveren. Blender Buddies met aflatkleppen omvatten een extra

analysepoort voor het analyseren van de zuurstofconcentratie van het lucht-/zuurstofmengsel dat aan patiënt wordt geleverd

1.2 Betekenis van de symbolen









	Volgens de (Amerikaanse) federale wetgeving (VS) mag dit hulpmiddel alleen door of op voorschrift van een arts worden verkocht.		Gebruiksaanwijzing opvolgen
	Geautoriseerde vertegenwoordiger in de Europese Gemeenschap		NIET
	Fabrikant		Bevat geen polyvinylchloride
	Bevat geen natuurrubberlatex		Medisch apparaat
	Opslagtemperatuur		Fabricagedatum
	MR-onveilig		Waarschuwing
	Catalogusnummer		Partijnummer
	Vervaardigd in de VS		

2.0 INSTRUCTIES VOOR GEBRUIK

Voordat u monteert, moet u controleren of de debietmeters van het correcte type stroming en gas zijn, raadpleeg de labels op de debietmeters. Voordat u de Blender Buddy monteert, moet u alle onderdelen op schade controleren.

1. Zorg ervoor dat de kleine O-ring  rond de schroefdraad van de korte moer  tussen het kleine blok  en het mengapparaat aanwezig is.
2. Bevestig het kleine adapterblok  vast aan het mengapparaat door gebruik van de korte moerbout  en bijgeleverde inbussleutel. Verwijder indien nodig alle fittingen aan de linkerzijde van de uitlaat van het mengapparaat.

*Ga naar stap 8 als de debietmeters al bevestigd zijn.

3. Omwikkel beide schroefeindes van de pijpnippels  met Teflon-tape. (1-1/2 omwikkeling). Zorg dat de tape de aansluitingen niet afsluit.
4. Gebruik een 7/16" moersleutel om de pijpnippels  in het schroefgat van de debietmeters  .
5. Maak een gemonteerde debietmeter  in een van de schroefgaten op het grote blok  vast. Zorg dat de debietmeter verticaal wordt gemonteerd.
6. Verwijder de doorschijnende stroomtube en scherm hem af van de andere debietmeter  Wees aandachtig voor hoe de onderdelen van de debietmeter zijn geordend om ze in een volgende stap opnieuw te monteren. Zorg dat er geen vuil in de gedemonteerde debietmeter kan komen.
7. Span de gedemonteerde debietmeter  op het andere schroefgat in het grote blok  aan.

8. Monteer opnieuw de debietmeter (F). Zorg dat de debietmeter verticaal wordt gemonteerd.
9. Plaats de grote o-ring (I) in de o-ring drukring van het grote blok (A).
10. Controleer of de witte plug van de ontluuchtingsregelaar binnen de poort van het grote blok is.
11. Bevestig het grote blok (A) op het kleine blok (B) met de twee lange schroeven (C).
12. Voorzie het mengapparaat van gas en controleer op lekken en op de goede werking.

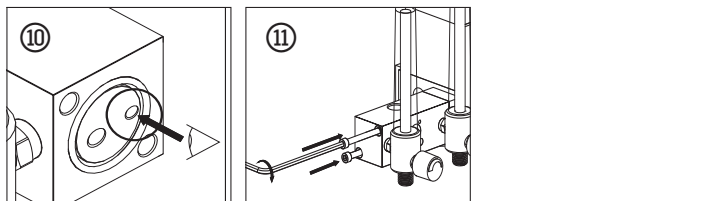
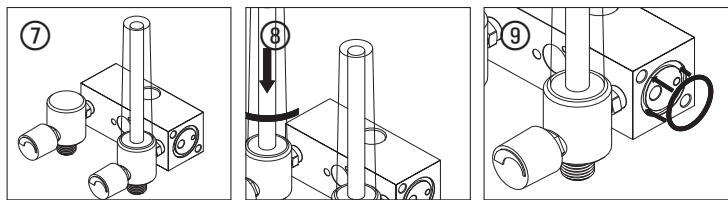
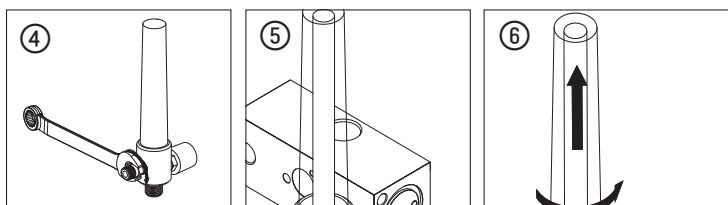
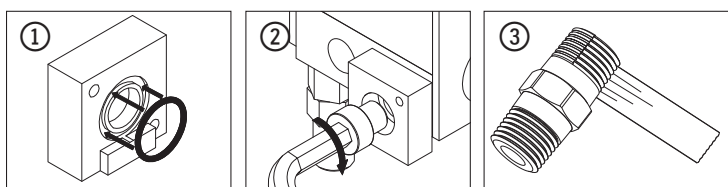
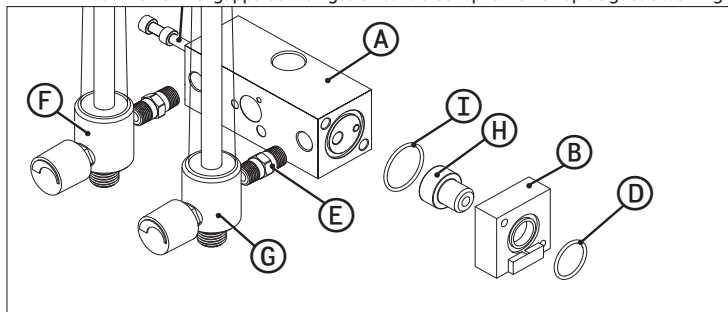

OPMERKING: De Blender Buddy is bedoeld voor gebruik op de primaire poort (links) van een blender. Het verdeelstuk (manifold) van de Blender Buddy heeft een ingebouwde 3 LPM continue ontluucher. Wanneer deze correct op de linkerkant van een blender is geïnstalleerd, zorgt de ontluucher van de Blender Buddy voor nauwkeurigheid doorvoer van primaire poort bij lage doorvoer, dwz minder dan 3 LPM, en is gelijk aan de lage doorstromingnauwkeurigheid van de aux-poort aan de rechterkant van de blender.

Voor gebruik met de volgende modellen:

- Bird® 3800 Microblender
- Bird® Low Flow Microblender
- Bird® Omniblender

2.1 Flow meter opties met

0 - 200 ccm Debietmeter (wit)	RP34P03-103
0 - 1 LPM Debietmeter (wit).....	RP34P03-104
0 - 8 LPM Debietmeter (wit).....	RP34P03-105
0 - 15 LPM Debietmeter (wit).....	RP34P03-101
0 - 70 LPM Debietmeter (wit).....	RP34P03-106
0 - 3.5 LPM Debietmeter (wit).....	RP34P03-102
2 - 26 LPM Debietmeter (wit).....	RP34P03-108
0 - 5 LPM LPM Debietmeter (wit).....	RP34P03-109
0 - 200 ccm Debietmeter (groen).....	RP34P03-003
0 - 1 LPM Debietmeter (groen).....	RP34P03-004
0 - 8 LPM Debietmeter (groen).....	RP34P03-005
0 - 15 LPM Debietmeter (groen).....	RP34P03-001
0 - 70 LPM Debietmeter (groen).....	RP34P03-006
0 - 3.5 LPM Debietmeter (groen).....	RP34P03-002
2 - 26 LPM Debietmeter (groen).....	RP34P03-008
0 - 5 LPM Debietmeter (groen).....	RP34P03-009

NOTA: L'ultima edizione di questo manuale operativo può essere scaricata dal nostro sito Web all'indirizzo www.maxtec.com

GARANZIA

2 anni solo per difetti di fabbricazione.

AVVERTENZE

 **NON UTILIZZARE** componenti sostitutivi.

 **NON USARE** lubrificanti a o-ring.

- ◆ DA NON utilizzare in ambienti MRI.
- ◆ Leggere attentamente le istruzioni fornite con i misuratori di flusso e questa scheda prima dell'uso.
- ◆ Da utilizzare solo con miscelatori aria/ossigeno.
- ◆ La pressione massima è di 100 psi.
- ◆ Dopo l'assemblaggio controllare le perdite.
- ◆ Prima dell'uso in un paziente, verificare che non vi siano perdite e che il dispositivo funzioni correttamente.
- ◆ Maxtec non si assume alcuna responsabilità per guasti o lesioni causate da installazione, assemblaggio o utilizzo improprio del prodotto.
- ◆ Sostituire gli anelli a O EPDM durante il montaggio del miscelatore consigliato. Utilizzare anelli a O approvati Maxtec.
- ◆ Questo prodotto deve essere utilizzato solo sotto controllo di personale qualificato.
- ◆ Se i componenti sono danneggiati o mancanti, immediatamente il rivenditore.
- ◆ Pulire spesso utilizzando un panno umido con una soluzione di acqua e 65% di alcool isopropilico o germicida.
- ◆ Seguire tutte le raccomandazioni fornite nel manuale per il miscelatore collegato.

1.0 DESCRIZIONE DEL PRODOTTO

Il Blender Buddy è un accessorio per collettore realizzato per essere applicato ad una porta di uscita del miscelatore aria/ossigeno Bird®. Dalla porta di uscita del miscelatore, la miscela aria/ossigeno passa in un canale primario o un canale primario e uno secondario all'interno del collettore del Blender Buddy. Il canale primario ha lo scopo di fornire il gas ad una serie di flussometri che misurano il flusso di gas mediante le valvole di controllo. Il canale secondario è un canale piccolo che svuota la cavità (porta) con dimensione adatta a ricevere un sensore di ossigeno galvanico; questa porta è adatta alla linea Maxtec di analizzatori di ossigeno ed è usata per analizzare la concentrazione di ossigeno della miscela aria/ossigeno da fornire al paziente. Il Blender Buddy può essere configurato con flussometri codificati con colore, di diverse misure per fornire ai pazienti velocità di flusso personalizzate. I flussometri sono venduti separatamente.

1.1 INDICAZIONI D'USO





Questo Blender Buddy è destinato all'uso insieme ad un miscelatore aria/ossigeno Bird®. Il Blender Buddy consente all'operatore di un miscelatore di fornire un gas miscelato tramite una serie di flussometri. Blender Buddies progettato con scarichi presenta una porta per analizzatore extra per l'analisi della concentrazione di ossigeno della miscela aria/ossigeno fornita al paziente

1.2 Guida ai simb









	Le leggi federali (USA) limitano la vendita di questo dispositivo da parte o su ordine di un medico.		Seguire le istruzioni per l'uso
	Rappresentante autorizzato nella Comunità europea		VIETATO
	Produttore		Non contiene cloruro di polivinile
	Non prodotto con gomma naturale (Latex)		Dispositivo medico
	Temperatura di conservazione		Data di fabbricazione
	Non sicuro per RM		Avviso
	Numero di catalogo		Numero di lotto
	Prodotto negli USA		

2.0 ISTRUZIONI PER L'USO

Prima del montaggio, verificare che le specifiche dei flussometri riportate nell'etichettatura corrispondano al flusso e al tipo di gas. Prima di montare l'estensione del miscelatore, ispezionare tutte le parti alla ricerca di eventuali segni di danni.

1. Accertarsi che l'anello piccolo a 0  sia presente lungo i filetti del bullone corto  tra il blocco piccolo  e il miscelatore.
2. Collegare l'adattatore piccolo  al miscelatore utilizzando il bullone corto  e la chiave a b rugola in dotazione. Rimuovere qualsiasi impianto dall'uscita del miscelatore del lato sinistro se necessario.

*Passare al Passo 8 se il misuratore di flusso è già collegato.

3. Avvolgere entrambe le estremità filettate dei raccordi del tubo  con del nastro teflon (1-1/2 giri). Prestare la massima attenzione per garantire che il cerotto non ostruisca gli accoppiamenti.
4. Utilizzare una chiave 7/16" per stringere i raccordi del tubo  nei fori filettati del misuratore di flusso  .
5. Stringere un misuratore di flusso assemblato  in uno dei fori filettati sul blocco grande . Prestare la massima attenzione per garantire che il flussometro sia montato verticalmente.
6. Rimuovere il tubo di flusso trasparente e proteggerlo dall'altro misuratore di flusso  Far attenzione a come sono organizzati i componenti del misuratore di flusso per il riassetto in un passo successivo. Prestare la massima attenzione per evitare l'ingresso di contaminanti nel flussometro smontato.
7. Stringere il misuratore di flusso smontato  nell'altro foro filettato del blocco grande .

8. Assemblare nuovamente il misuratore di flusso (F). Prestare la massima attenzione per garantire che il flussometro sia montato verticalmente.
9. Inserire l'anello grande a O (I) nel premistoppa dell'anello a O del blocco grande (A).
10. Compruebe que la toma de control de purgado de color blanco esté introducida en el bloque grande.
11. Collegare il blocco grande (A) al blocco piccolo (B) con le due viti lunghe (C).
12. Fornire gas al miscelatore e controllare per eventuali perdite

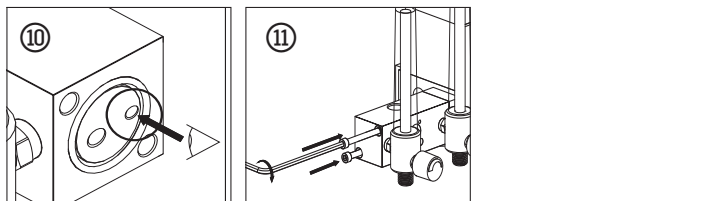
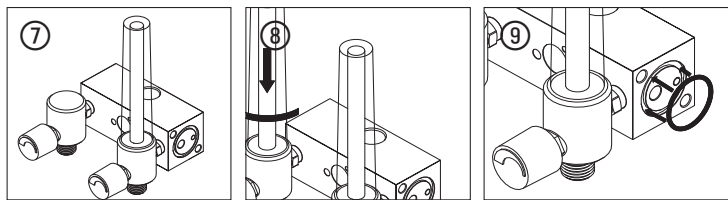
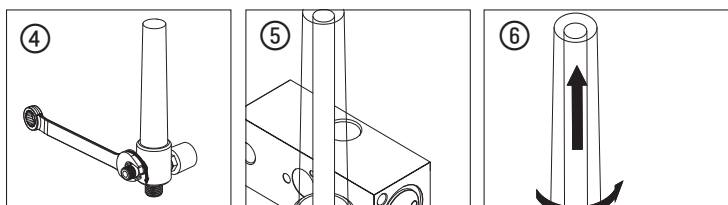
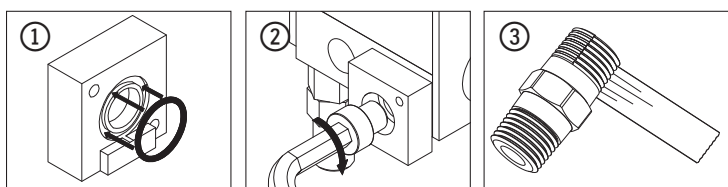
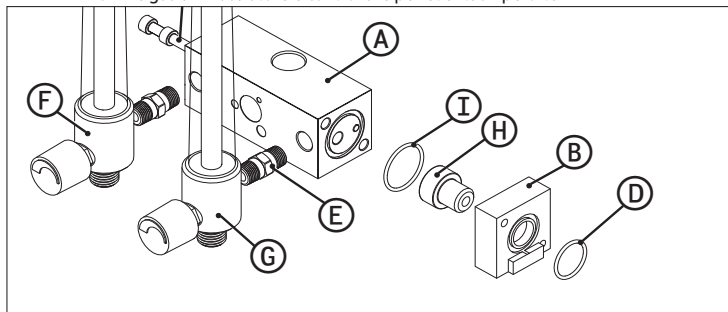

NOTA: Il Blender Buddy è destinato all'uso sulla porta primaria (lato sinistro) di un miscelatore. Il Blender Buddy presenta uno sfiato continuo di 3 LPM integrato nel collettore del dispositivo. Se installato correttamente sul lato sinistro di un miscelatore lo sfiato del Blender Buddy garantisce precisione di flusso dalla porta primaria a basse velocità di flusso, ad esempio inferiori a 3 LPM ed è uguale alla bassa precisione di flusso della porta ausiliaria sul lato destro del frullatore.

Da utilizzare con i seguenti modelli:

- Micro miscelatore Bird® 3800
- Micro miscelatore a basso flusso Bird®
- Omnimiscelatore Bird®

2.1 Flusso opzioni metri con

0 - 200 ccm Misuratore di flusso (bianco)	RP34P03-103
0 - 1 LPM Misuratore di flusso (bianco)	RP34P03-104
0 - 8 LPM Misuratore di flusso (bianco)	RP34P03-105
0 - 15 LPM Misuratore di flusso (bianco)	RP34P03-101
0 - 70 LPM Misuratore di flusso (bianco)	RP34P03-106
0 - 3.5 LPM Misuratore di flusso (bianco)	RP34P03-102
2 - 26 LPM Misuratore di flusso (bianco)	RP34P03-108
0 - 5 LPM LPM Misuratore di flusso (bianco)	RP34P03-109
0 - 200 ccm Misuratore di flusso (verde)	RP34P03-003
0 - 1 LPM Misuratore di flusso (verde)	RP34P03-004
0 - 8 LPM Misuratore di flusso (verde)	RP34P03-005
0 - 15 LPM Misuratore di flusso (verde)	RP34P03-001
0 - 70 LPM Misuratore di flusso (verde)	RP34P03-006
0 - 3.5 LPM Misuratore di flusso (verde)	RP34P03-002
2 - 26 LPM Misuratore di flusso (verde)	RP34P03-008
0 - 5 LPM LPM Misuratore di flusso (verde)	RP34P03-009

NOTA: puede descargar la última edición de este manual de instrucciones en nuestro sitio web: www.maxtec.com

GARANTÍA

2 años de garantía limitada por defectos de fabricación.

ADVERTENCIAS

 **NO UTILICE** piezas de sustitución.

 **NO UTILICE** lubricantes en las arandelas

- ◆ No debe utilizarse en entornos de realización de resonancias magnéticas.
- ◆ Lea atentamente las instrucciones que se proporcionan con los medidores de flujo, así como esta tarjeta, antes de utilizarlos.
- ◆ Para utilizarlos únicamente con mezcladores de aire/oxígeno.
- ◆ Presión máxima de 6,89 bar.
- ◆ Verifique si hay filtraciones y compruebe el funcionamiento correcto del dispositivo antes de utilizarlo con un paciente.
- ◆ Maxtec no asume responsabilidad alguna por cualquier daño o herida causados por una instalación, montaje o utilización incorrecta de este producto.
- ◆ Cambie las arandelas de EPDM durante la reconstrucción recomendada del mezclador. Utilice arandelas recomendadas por Maxtec.
- ◆ Este producto no debería ser utilizado sin la adecuada supervisión de un profesional de la salud.
- ◆ Si faltan componentes o están dañados, póngase inmediatamente en contacto con su proveedor.
- ◆ Límpiolo a menudo utilizando un paño humedecido en 65% de alcohol isopropílico/solución acuosa o una toallita germicida.
- ◆ Siga todas las recomendaciones que se proporcionan en el manual del mezclador conectado.

1.0 DESCRIPCIÓN DEL PRODUCTO

El Blender Buddy es un accesorio colector diseñado para ser conectado a la toma de salida del mezclador de aire y oxígeno Bird®. Desde la toma de salida del mezclador, la mezcla de aire y oxígeno va a parar a un canal primario o a un canal primario y otro secundario dentro del colector del Blender Buddy. El canal primario se utiliza para conducir el gas a una serie de medidores de flujo que miden el flujo de gas mediante válvulas de control. El canal secundario es un pequeño canal que va a parar a una cavidad (toma) de un tamaño adecuado para contener un sensor galvánico para la medición de oxígeno; esa toma es compatible con la línea de analizadores de oxígeno de Maxtec y se utiliza para analizar la concentración de oxígeno de la mezcla de aire y oxígeno que va a ser suministrada al paciente. El Blender Buddy puede ser configurado con medidores de flujo de varios tamaños que se presentan en colores diversos dependiendo de la velocidad del flujo que quiera suministrar a los pacientes. Los medidores de flujo se venden por separado.

1.1 INDICACIONES DE USO

El Blender Buddy está pensado para ser utilizado junto con un mezclador de aire y oxígeno Bird®. El Blender Buddy permite a la persona que utiliza el mezclador suministrar una mezcla de gases a través de una serie de medidores de flujo. Los Blender Buddy diseñados con sistemas de purgado incluyen una toma analizadora adicional para analizar la concentración de oxígeno la mezcla de aire y oxígeno suministrada al paciente.

1.2 Guía de símbolos

	Las leyes federales de Estados Unidos exigen que la venta de este dispositivo sea realizada o autorizada por un médico.		Siga las instrucciones de uso.
	Representante autorizado en la Unión Europea		No
	No fabricado con látex de caucho natural		Contains no Polyvinyl Chloride
	Fecha de fabricación		Dispositivo médico
	Temperatura de almacenamiento		Fabricante
	Su uso con sistemas de resonancia magnética no se considera seguro		Advertencia
	Número de catálogo		Número de lote
	Fabricado en Estados Unidos		

2.0 INSTRUCCIONES PARA SU UTILIZACIÓN

Antes de realizar el montaje, compruebe que los caudalímetros para el tipo de flujo y gas adecuado, según se indica en la etiqueta. Antes de montar el Blender Buddy, examine todas las piezas para detectar posibles daños.

1. Asegúrese de que la pequeña arandela (D) está presente en la rosca del tornillo corto (H) entre la plataforma pequeña (B) y el mezclador.
2. Una la pequeña plataforma adaptadora (B) al lado izquierdo del Bio-med Devices Blender mediante el tornillo corto (H) y la llave allen que le proporcionamos. Quite todos los accesorios de la toma del mezclador del lado izquierdo si es necesario.

*Vaya al Paso 8 si los medidores de flujo ya están unidos.

3. Envuelva ambos extremos del tubo (E) con cinta de Teflón (1 vuelta y media). Tenga cuidado de asegurarse de que la cinta no obstruya los acoples.
4. Utilice una llave inglesa de 1,1 cm para apretar los extremos del tubo (E) a los agujeros con rosca de los medidores de flujo (F) (G).
5. Una uno de los medidores de flujo montados (G) a uno de los agujeros con rosca de la plataforma grande (A). Tenga cuidado de asegurarse de que el caudalímetro esté montado verticalmente.
6. Quite el tubo de flujo claro y protéjalo del otro medidor de flujo (F). Fijese en cómo se colocan para su montaje los componentes del medidor de flujo en un

paso posterior. Proceda con cuidado para evitar que agentes contaminantes penetren en el caudalímetro desmontado.

7. Una el medidor de flujo desmontado (F) en el otro agujero con rosca de la plataforma grande (A).
8. Vuelva a montar el medidor de flujo (F). Tenga cuidado de asegurarse de que el caudalímetro esté montado verticalmente.
9. Inserte una arandela grande (I) en su lugar dentro de la plataforma grande (A)
10. Verificare che la spina di controllo sfiato sia nella porta del blocco grande.
11. Una la plataforma grande (A) a la plataforma pequeña (B) con los dos tornillos largos (C).
12. Suministre gas al mezclador y compruebe que no hay fugas y que funciona correctamente.

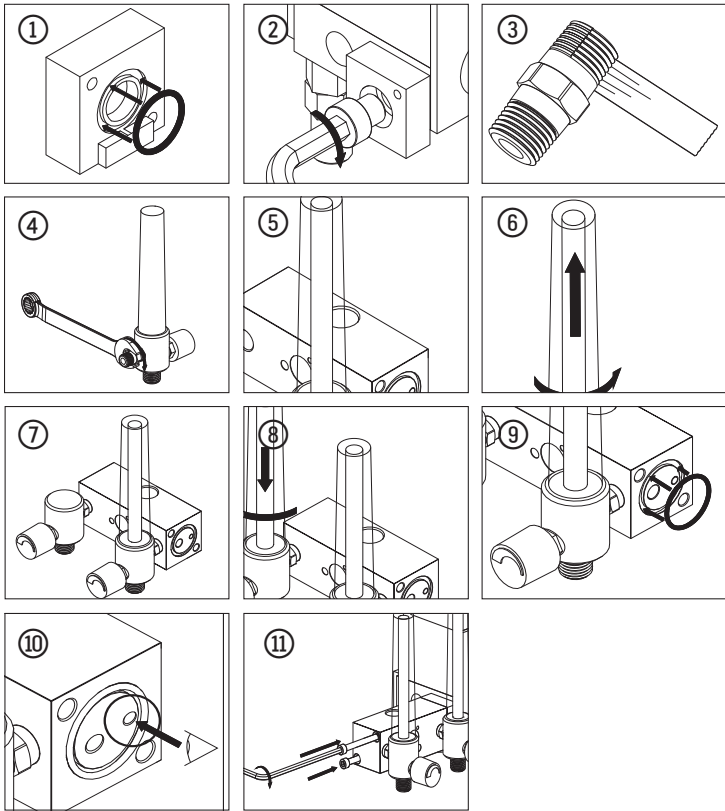
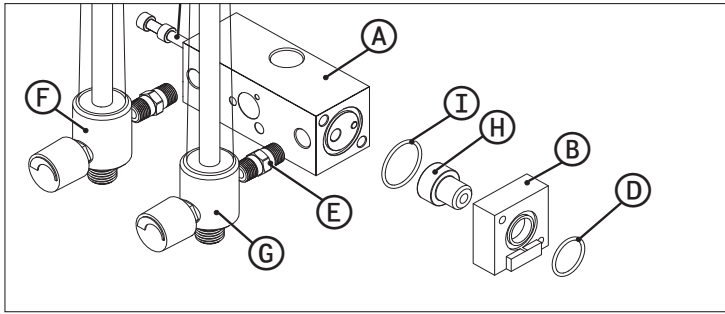

NOTA: El Blender Buddy está diseñado para ser utilizado en la toma principal (lado izquierdo) de un mezclador. El Blender Buddy tiene una válvula de purga de 3 LPM integrada en el colector del dispositivo. Cuando está instalado adecuadamente en el lado izquierdo del mezclador, la válvula de purga del Blender Buddy garantiza la precisión del flujo de la toma principal a velocidades de flujo reducidas, es decir, de menos de 3 LPM, haciendo que sea igual a la precisión del flujo reducida de la toma auxiliar del lado derecho del mezclador.

Puede utilizarse con los siguientes modelos:

- Bird® 3800 Microblender
- Bird® Low Flow Microblender
- Bird® Omniblender

2.1 Opciones del medidor de flujo con

0 - 200 ccm Medidor de flujo (blanco).....	RP34P03-103
0 - 1 LPM Medidor de flujo (blanco).....	RP34P03-104
0 - 8 LPM Medidor de flujo (blanco).....	RP34P03-105
0 - 15 LPM Medidor de flujo (blanco).....	RP34P03-101
0 - 70 LPM Medidor de flujo (blanco).....	RP34P03-106
0 - 3.5 LPM Medidor de flujo (blanco).....	RP34P03-102
2 - 26 LPM Medidor de flujo (blanco).....	RP34P03-108
0 - 5 LPM LPM Medidor de flujo (blanco).....	RP34P03-109
0 - 200 ccm Medidor de flujo (verde).....	RP34P03-003
0 - 1 LPM Medidor de flujo (verde).....	RP34P03-004
0 - 8 LPM Medidor de flujo (verde).....	RP34P03-005
0 - 15 LPM Medidor de flujo (verde).....	RP34P03-001
0 - 70 LPM Medidor de flujo (verde).....	RP34P03-006
0 - 3.5 LPM Medidor de flujo (verde).....	RP34P03-002
2 - 26 LPM Medidor de flujo (verde).....	RP34P03-008
0 - 5 LPM Medidor de flujo (verde).....	RP34P03-009

This page intentionally left blank

This page intentionally left blank



2305 South 1070 West
Salt Lake City, Utah 84119
(800) 748-5355
www.maxtec.com